

Detektor kouře s infračerveným
optickým paprskem a s
motorickým ovládáním

Uživatelská příručka

CS

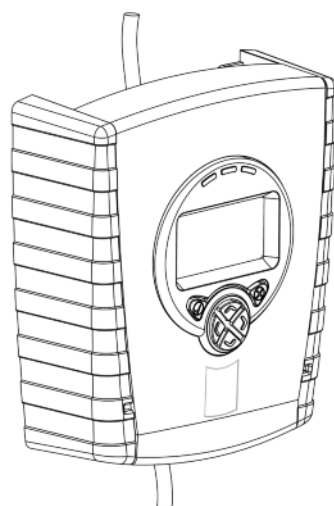
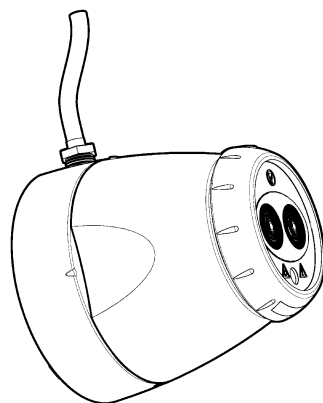

1. Obecné informace

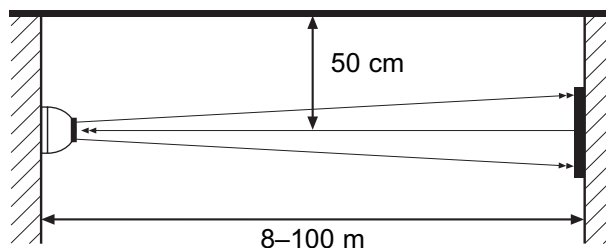
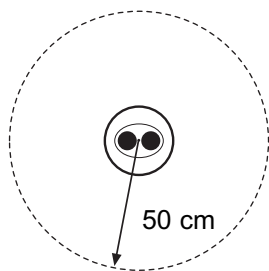

Zajistěte, aby mezi detektorem a reflektorem byla přímá viditelnost

Montáž na pevný povrch (nosná stěna nebo vazník)

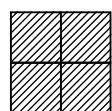

50—100 m = 4



18—50 m = 1



8—18 m = 1

Použití šablony pro krátký dosah

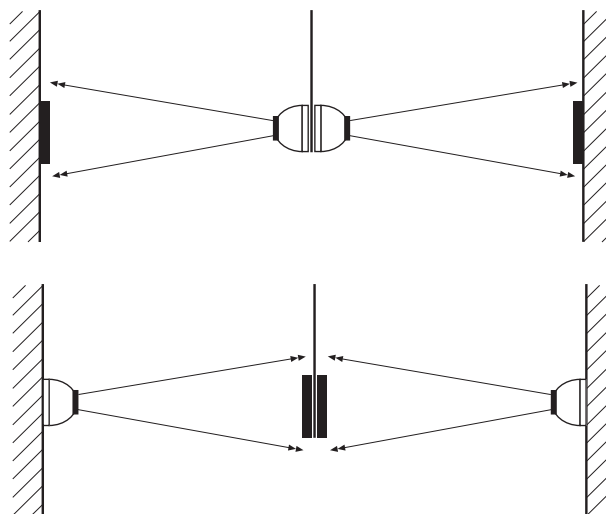

- Všechny instalace musí odpovídat místním předpisům
- Pro detektory schválené dle UL268 jsou instalační pokyny uvedeny v NFPA72. U takových instalací se doporučuje, aby maximální vzdálenost detektoru a reflektoru od stropu nutně činila 10 % vzdálenosti mezi podlahou a stropem
- U instalací, které pokrývají méně než 18 m, je třeba používat šablonu pro krátký dosah
- Nasměrujte paprsek co nejvýše, ale vzdálenost detektoru a reflektoru od stropu musí být minimálně 0,5 m.
- Namontujte detektor a reflektor přímo proti sobě
- NEUMISŤUJTE detektor tam, kde dráhu paprsku mohou křížit zaměstnanci nebo předměty
- NEUMISŤUJTE 2 detektory proti sobě
- Indikátor LED detektoru musí směřovat dolů
- Neinstalujte detektor nebo reflektor prostředí, kde je kondenzace nebo námrazy, je pravděpodobné, že dojde

2. Montáž výrobku

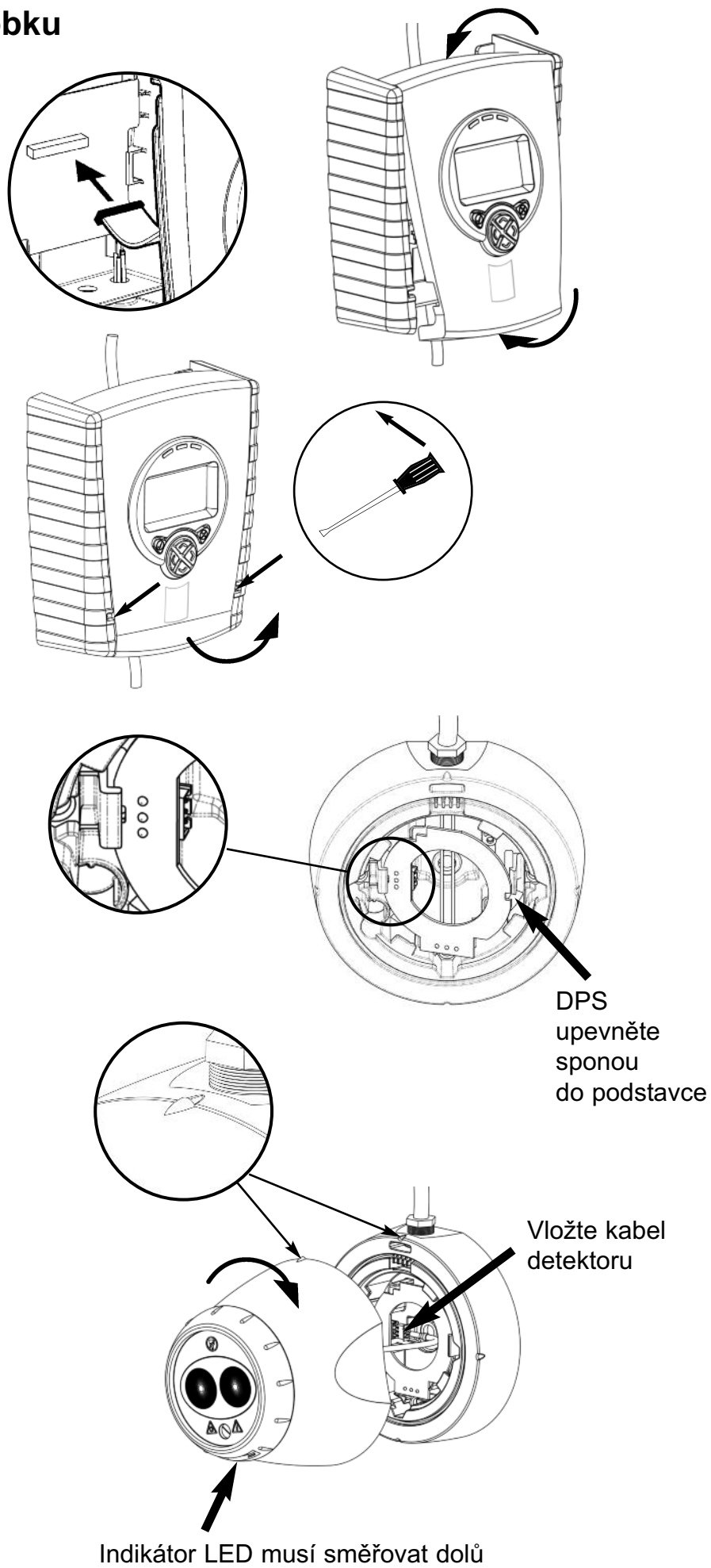

3. Schémata zapojení

Zapojení dvou detektorů na dvou zónách:

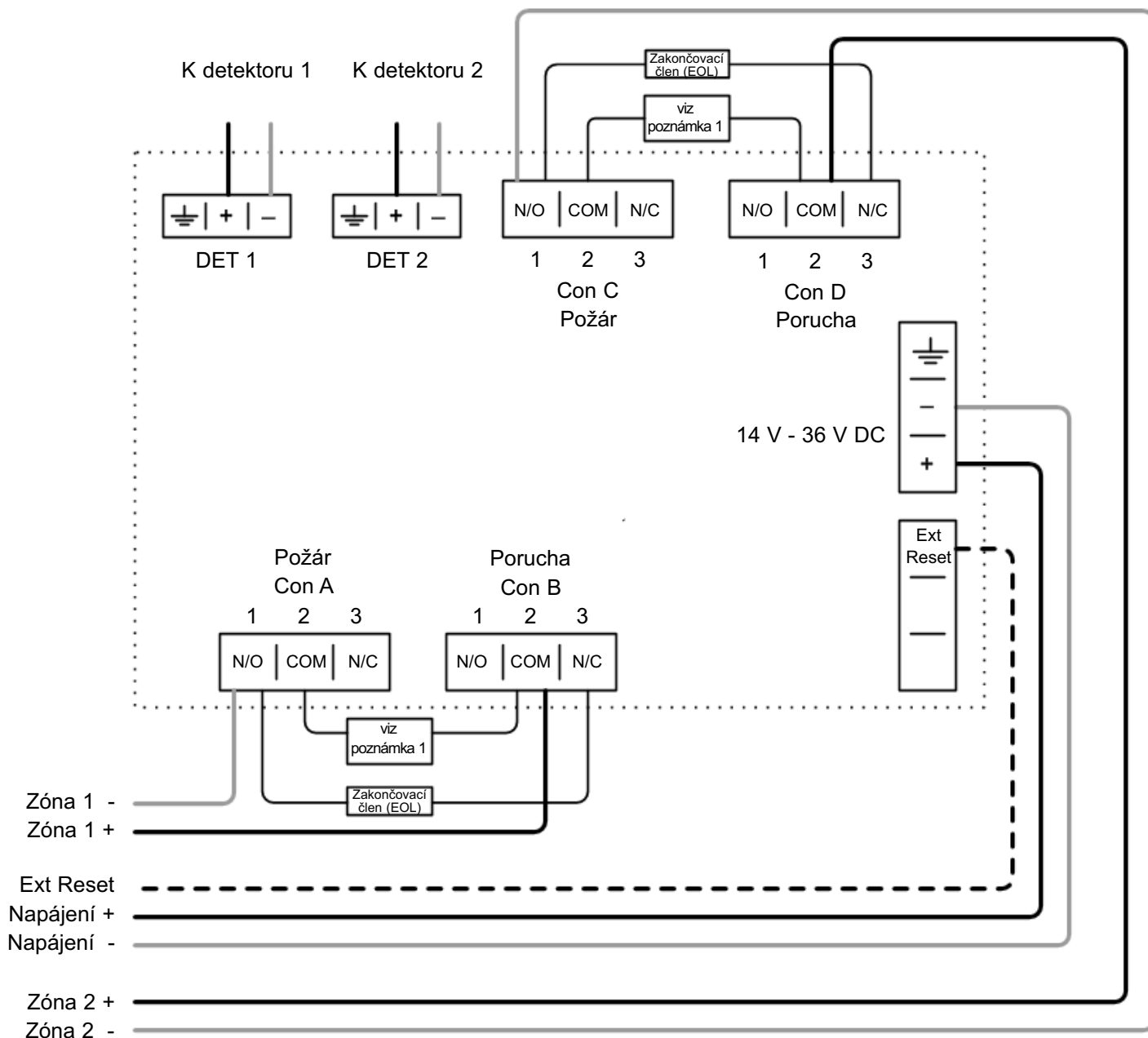

- Poznámka 1: Tato součást je požární odpor. Jeho hodnota je specifikována výrobcem požárního řídicího panelu. U instalací v USA je to obvykle zkrat
- Pro každou hlavici detektoru VŽDY použijte samostatný dvoužilový kabel
- POZOR: Pro monitorování systému – u žádných svorek nepoužívejte smyčkový drát. Monitorování spojení proveďte přerušením vedení vodiče
- Nedodané součásti:
 - Zakončovací součást – dodána výrobcem požárního řídicího panelu
 - Požární odpor
- Po instalaci zkontrolujte funkci připojení Fire a Fault (požár a chyba) na požárním panelu
- Aby došlo ke zrušení stavu Přidržení požáru, připojte na kontakt „Ext Reset“ napětí 5 až 40 V na dobu alespoň 2 sekund

3. Schémata zapojení (pokračování)

Přípojky relé pro zapojení dvou detektorů jedné řídicí jednotky na jedné zóně:

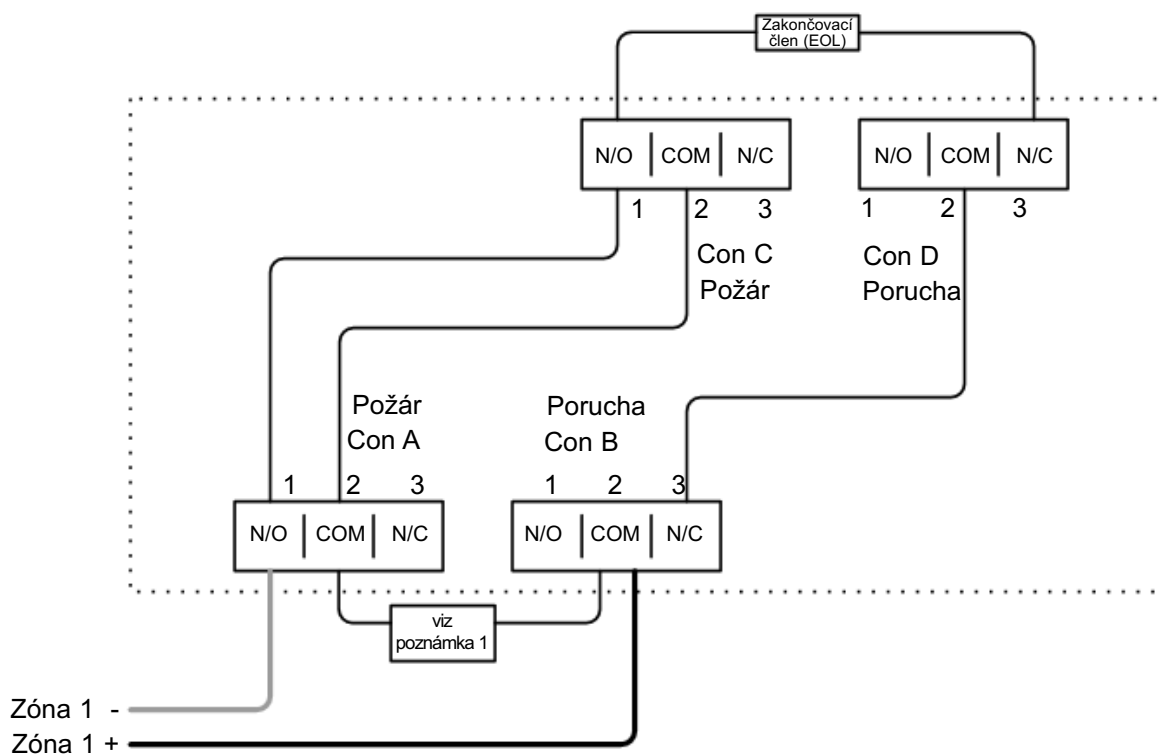

Zapojení k jiným typům požárního řídicího panelu nebo zapojení několika řídicích jednotek do jedné zóny popisují další instalační pokyny dodané s výrobkem

4. Připojte napájení

POZNÁMKA: Jedna systémová řídicí jednotka může řídit a monitorovat až dvě hlavice detektorů. Symbol „#“ se v této příručce používá pro počet momentálně zvolených detektorů (1 nebo 2).

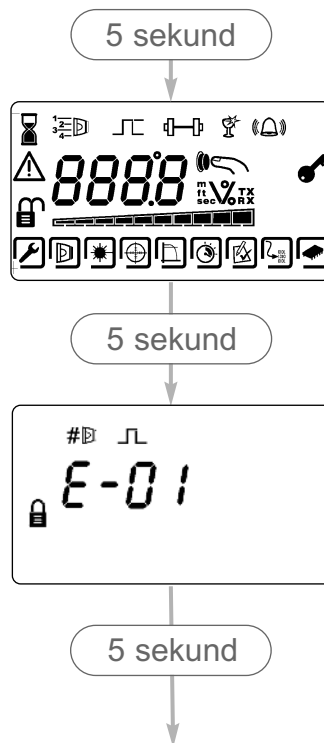

- Systém uvedený do provozu:
- Detektory byly nalezeny, ale zvolený detektor není vyrovnán:
- Detektor je zapojen, ale není „Nalezen“ (běžně u systému neuvedeného do provozu):
- Chyba komunikace nebo nebyl připojen žádný detektor:

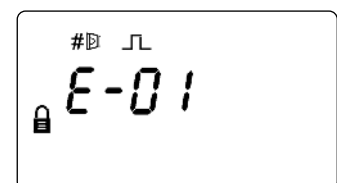
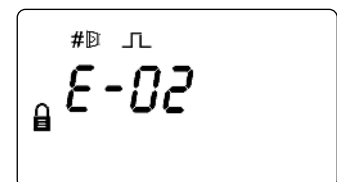
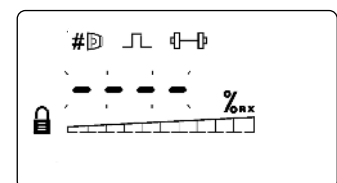
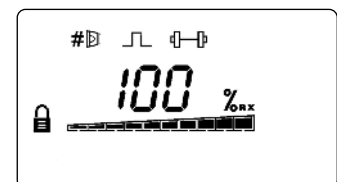

5. Zadejte přístupový kód sloužící k vyvolání nabídky Access Engineering

Stiskem tlačítka ✓ vyvolejte stránku Pass Code (přístupový kód):

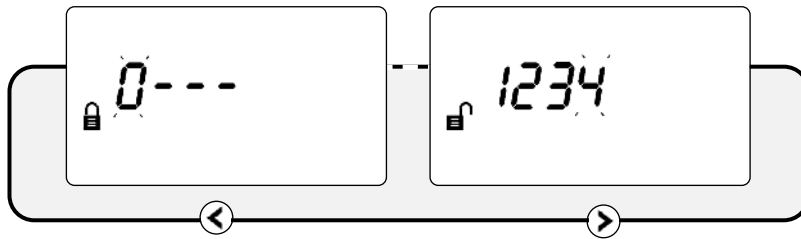

- Výchozí přístupový kód: **1 2 3 4**
- ▲ ▼ Změna číslice
- ◀ ▶ Pohyb mezi číslicemi
- ✓ Přijmout
- Při vložení nesprávného přístupového kódu se zobrazení vrátí na stránku sloužící k zadávání kódu
- Zadáním tří nesprávných kódů se zablokuje přístup na dobu tří minut

6. Nalezení detektorů

- Při prvním provedení tohoto postupu se automaticky zobrazuje „Nalézt“. Přístup k „Nalézt“ je možný také přes nabídku Nastavení systémové řídicí jednotky. Vyhledávání musí být provedeno při přidání detektoru k již „Nalezenému“ systému nebo jeho odebrání.

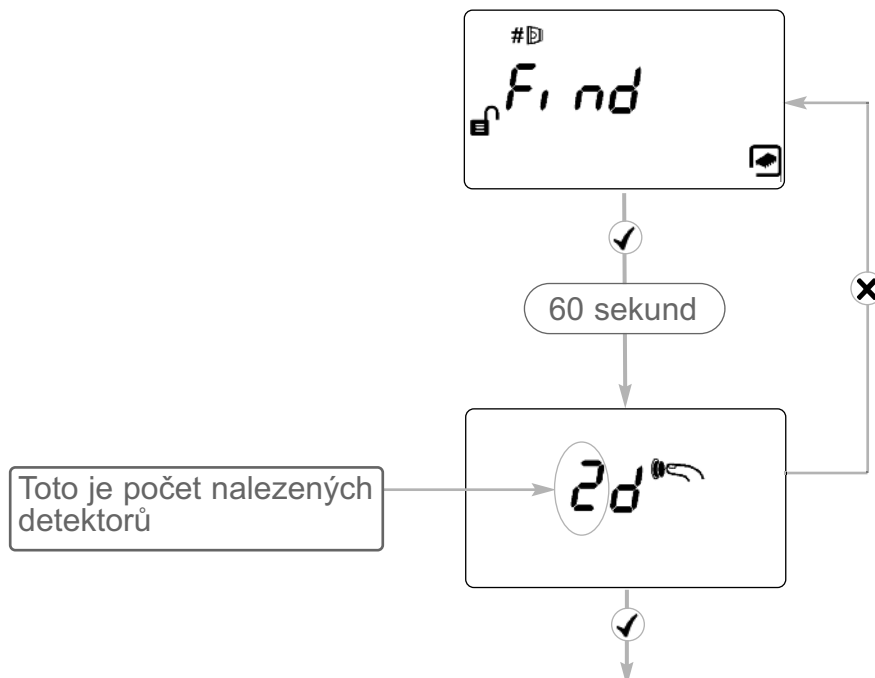

- Stiskem ✓ se aktivují „Nalezené“ detektory v některém bodě během odpočítávání 60 s
- Veškeré nepoužívané kanály detektorů jsou vypnuty
- Stiskněte tlačítko X pro nové hledání, pokud počet nesouhlasí

7. Vyberte Režim napájení

- V režimu „Hi A“ (výchozí) během normálního provozu systém odebírá 5,5 mA, pokud je připojen jeden detektor, nebo 8 mA, pokud jsou připojeny dva detektory. Během funkce Směrování laseru, Automatika, Manuál a Návrat do výchozí polohy systém odebírá 36 mA.
- V režimu „Lo A“ (zvoleném přes nabídku nastavení systémové řídicí jednotky) bude systém odebírat 5,5 mA nebo 8 mA ve všech provozních režimech. Detektor se bude během Vyrovnání, Směrování laseru a Návratu do výchozí polohy pohybovat pomalu, takže se doporučuje nechat systém nastavený na „Hi A“, pokud je napájení k dispozici.

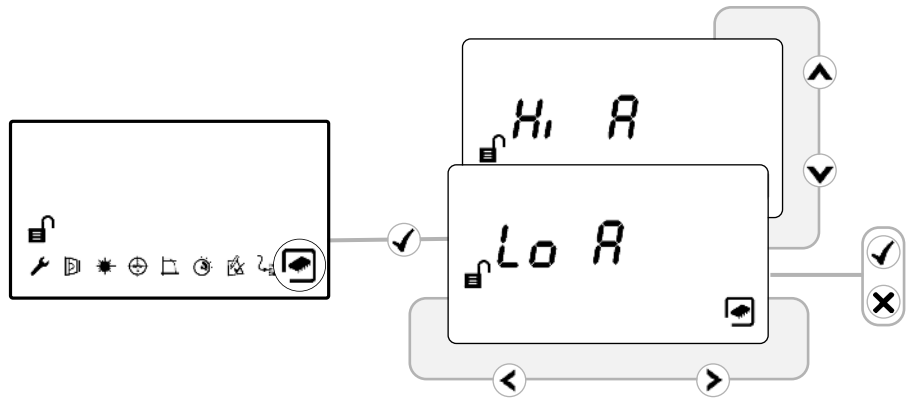

8. Volba detektoru

- Vyberte detektor, k němuž chcete získat přístup
- Všechny detektory je nutné vyrovnat zvlášť
- Kroky 9 až 12 vysvětlují postup vyrovnání jednotlivých detektorů

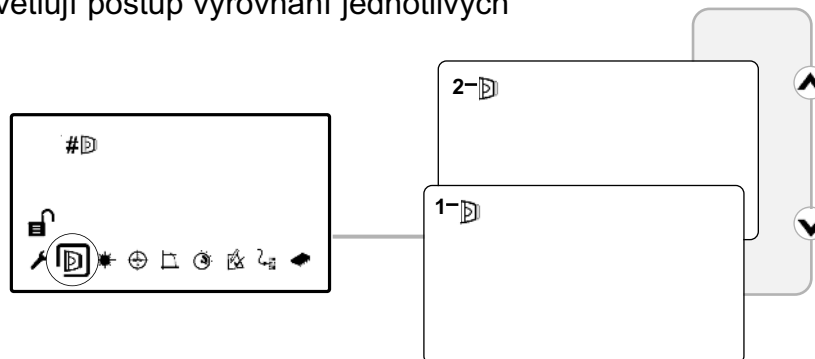

9. Volba vzdálenosti mezi detektorem a reflektorem

- Vyberte 8–50 m (výchozí) nebo 100 m (Nastavena pro každý detektor)

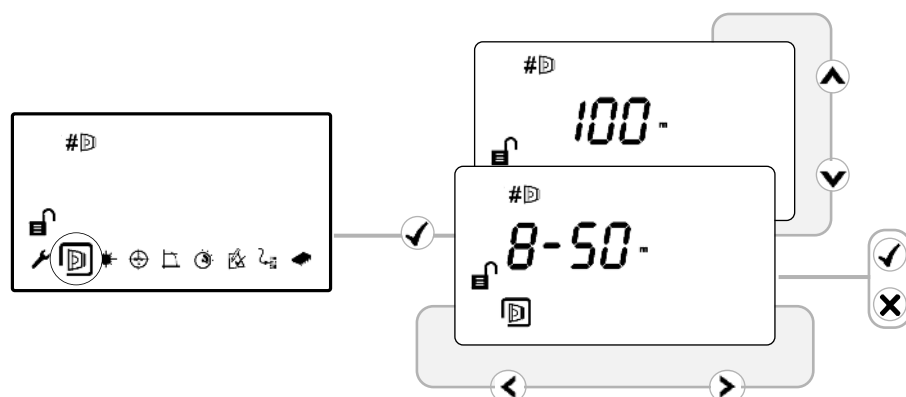

10. Směrování LASERu

V tomto režimu systém vytvoří chybový signál (Fault)

LASER slouží k vyrovnání detektoru s reflektorem. Jedná se o nástroj pouze k přibližnému vyrovnání. Po automatickém vyrovnání nemusí LASER mířit přímo na reflektor

- Použijte tlačítka ◀ ▶ ▲ ▼ pro posunutí LASERu co nejbližší k reflektoru
- Jeden stisk kurzorového tlačítka vyvolá jeden pohyb hlavičky detektoru
- Stiskem tlačítka ✓ nebo ✗ vypnete LASER a vraťte se do nabídky Nastavení
- Pokud LASER není viditelný, pokyny pro odstraňování problémů naleznete v dodatečných informacích o detektoru



LASEROVÉ VYZAŘOVÁNÍ –
CHRAŇTE SE PŘED PRIMÝM
PUSOBENÍM PAPRSKŮ
VÝSTUPNÍ VÝKON < 5 mW
LASER TŘÍDY IIIa
Vlnová délka 630–680 nm

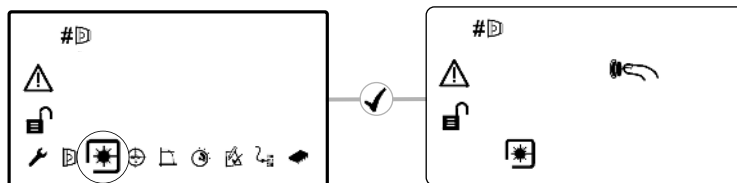

11. „Automatické“ vyrovnání

- Vyberte „Auto“ pro automatické vyrovnání infračerveného paprsku
- V průběhu vyrovnávání je zobrazena Intenzita
- Jestliže je LASER zapnutý, nemusí paprsek po provedení „Auto“ nutně směřovat na reflektor – to je normální
- Pokud „Auto“ skončí chybovým kódem „E-“, nahlédněte do příručky k odstraňování závad

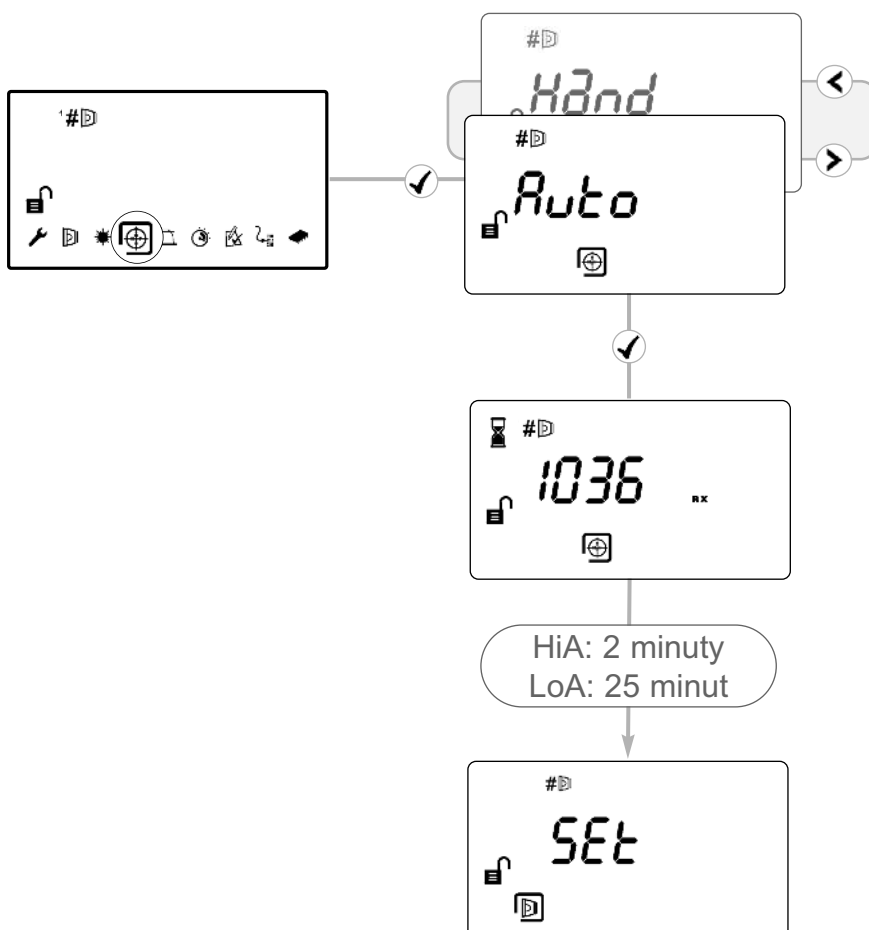

12. „Nastavení“ 0/100 (Kalibrace)

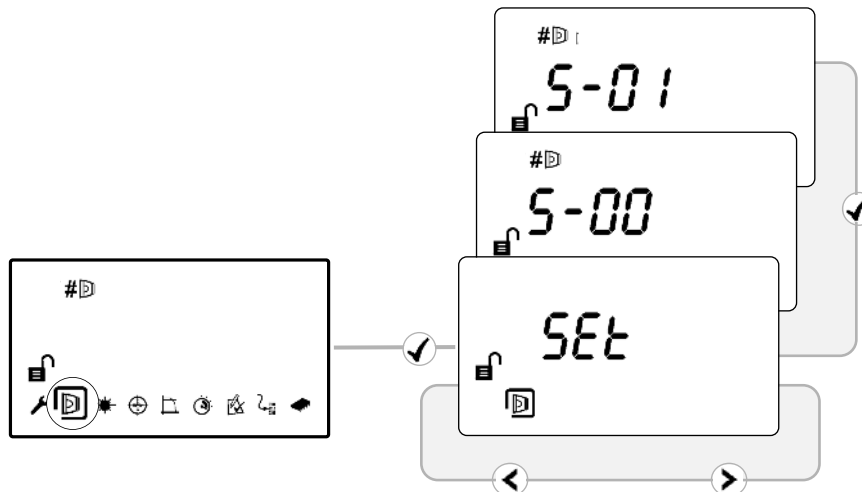

- Pokud je zobrazeno „Set“, zatímco reflektor je stále odkrytý ✓
- Pokud je zobrazeno „S-00“, zakryjte reflektor nereflexním materiálem a nechejte jej zakrytý, poté stiskněte ✓
- Pokud je zobrazeno „S-01“, odkryjte reflektor a nechejte jej odkrytý, poté stiskněte ✓
- Opakujte kroky 8 až 12 pro všechny další detektory nalezené při postupu „Nalézt“ ✓

13. Systém je vyrovnán

- Zelená LED kontrolka na detektoru bliká každých 10 sekund, intenzita signálu musí být mezi 99 % a 101 %
- Výchozí hodnoty: 35 % prahové hodnoty požáru, 10 sekundová prodleva požáru nebo chyby, režim bez přidržení

14. Ruční provedení požárních a chybových zkoušek

Po instalaci nebo čištění se doporučuje ruční provedení požární a chybové zkoušky:

Požární zkouška: Reflektor pomalu přikrývejte, přikrývání musí trvat déle než 5 sekund. Systémová řídicí jednotka odešle zpět do požárního řídicího panelu signál Fire (Požár) po uplynutí prodlevy (10 s).

Chybová zkouška: Během 2 sekund zcela přikryjte reflektor. Systémová řídicí jednotka odešle zpět do požárního řídicího panelu signál Fault (Chyba) po uplynutí prodlevy (10 s).

15. Požární zkouška softwaru

Je možné provést požární zkoušku ze systémové řídicí jednotky a prověřit zapojení do požárního řídicího panelu

POZNÁMKA: Požární zkouška softwaru je přijatelná pro přijetí požárním orgánem a rutinní údržbu UL268-5

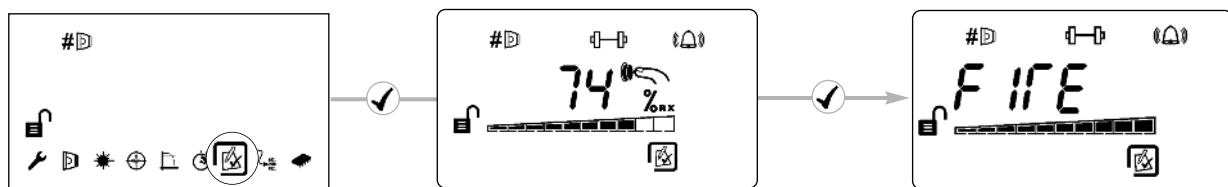

Zkouška LED kontrolky detektoru Fire (Požár)
Detektor odešle signál Fire, systémová řídicí jednotka zůstane v režimu Normal.
Stiskem **X** lze odejít bez provedení zkoušky

Zkouška zapojení relé/řídicí jednotky
Systémová řídicí jednotka vysílá signál "Požár" do požárního řídicího panelu.
Stiskněte tlačítko **✓** nebo **X** pro ukončení

16. Prahová úroveň požáru

Toto nastavení je prahová úroveň, při níž bude detektor detekovat požár
Výchozí tovární nastavení = 35 %

(Nastavena pro každý detektor)

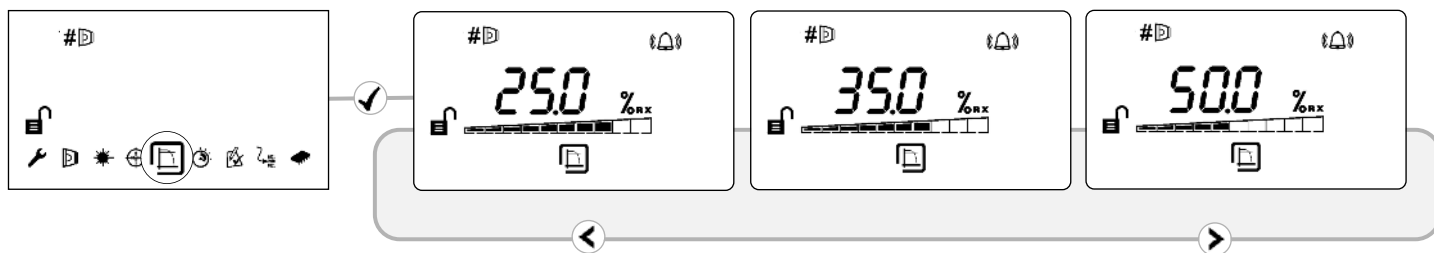

- Citlivost lze nastavovat v krocích 1 % stisknutím klávesy Nahoru nebo Dolů
- Stisknutím ✓ lze přijmout zadní nastavení

Rozsahy prahové úrovně požáru UL268:

Vzdálenost mezi detektorem a reflektorem	Rozsah prahových hodnot požáru
8—10 m	10—18%
10—15 m	15—25%
15—22 m	15—35%
22—40 m	25—50%
40—60 m	35—50%
60—100 m	50%

Rozsahy citlivosti schválené EN:

Vyhovuje normě EN54-12:2015 pro úrovně citlivosti mezi 25 % a 35 % s maximální prodlevou požáru 20 sekund.

17. Prodleva Požár/Chyba

Tato nastavení jsou prodlevy, které systémová řídicí jednotka využívá před signalizací stavu FIRE nebo FAULT do požárního řídicího panelu. Výchozí tovární nastavení = 10 sekund

(Nastavena pro každý detektor)

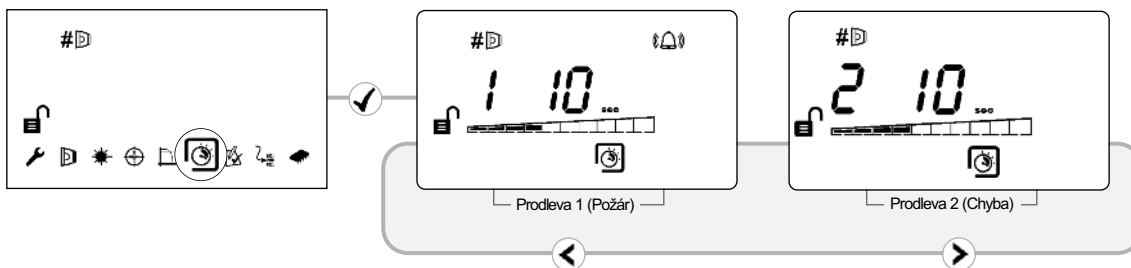

18. Režim přidržení/bez přidržení

V režimu přidržení systém zůstane ve stavu Požár i po jeho odstranění. V režimu bez přidržení se systém automaticky vrátí do normálního stavu po odstranění požáru

(Nastavena pro každý detektor)

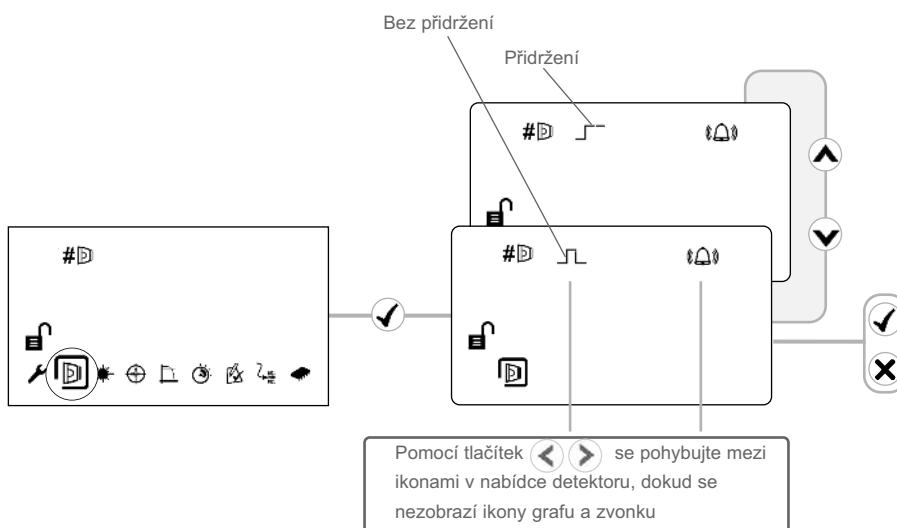

Ke smazání přidržného požáru přiveďte napětí 5–40 V na svorku External Reset (externí reset), zadejte heslo nebo přerušovaně přivádějte napájení 20 s

19. Čištění systému

System provede změnou kompenzační úrovně automatickou kompenzací nashromážděného prachu.

Doporučuje se však pravidelné čištění čoček detektoru a povrchu reflektoru měkkou tkaninou nepouštějící vlákno.

Jestliže úroveň kompenzace pro daný detektor přesahuje po několik dní hodnotu 130, znamená to, že detektor by měl být vyčištěn.

Před zahájením čištění by měl být systém odpojen od požárního řídicího panelu.

Po čištění si ověřte, zda systém pracuje normálně:

Pokud je intenzita signálu mezi 92 % a 108 %

- nechte systém provést kompenzaci zpět na 100 % (to by nemělo trvat déle než 12 hodin)

Pokud je intenzita signálu vyšší než 108 %

- snižujte úroveň kompenzace, dokud intenzita signálu není mezi 92 a 108 %, a vyčkejte, dokud systém neprovede kompenzaci zpět na 100 %

Pokud je intenzita signálu nižší než 92 %

- proveďte funkce LASER Targeting (Směrování LASERu), Auto-Align (Automatické vyrovnání) a Set (Nastavení).

Jak změnit úroveň kompenzace:

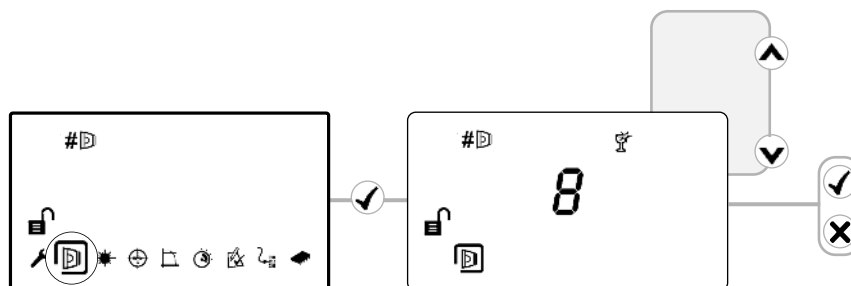

20. Odstranění závad

E-00	CÍL nerozpoznán	<ul style="list-style-type: none"> Technickou podporu žádejte na výrobci 	E-10	Reflektor nebyl nalezen během automatického vyrovnání	<ul style="list-style-type: none"> Zajistěte přímou viditelnost z detektoru na reflektor v okruhu 0,5 m Zajistěte volbu správné vzdálenosti Zajistěte použití správných reflektorů Detektor znovu vyrovnejte
E-01	Chyba komunikace detektoru	<ul style="list-style-type: none"> Zkontrolujte zapojení systémové řídicí jednotky a detektoru (napětí detektoru musí být 11—13 V) 	E-11	Automatické vyrovnání se nezdařilo	<ul style="list-style-type: none"> Zajistěte přímou viditelnost z detektoru na reflektor v okruhu 0,5 m Zajistěte volbu správné vzdálenosti Zajistěte použití správných reflektorů Detektor znovu vyrovnejte
E-02	Detektor je zapojen, ale není „Nalezen“	<ul style="list-style-type: none"> Proveďte postup „Nalézt“ a v případě potřeby vyrovnání 	E-12	Během „S-00“ v „Set“ nelze nastavit nulu Signál se nesnížil při výběru „S-00“	<ul style="list-style-type: none"> Zajistěte, aby reflektor byl zcela zakryt nereflexním materiálem Opakujte vyrovnání detektoru pomocí automatického vyrovnání
E-03	Dosažen limit kompenzace	<ul style="list-style-type: none"> Vyčistěte a znovu vyrovnejte systém 	E-13	Během „S-01“ v „Set“ není k dispozici žádný signál Signál se nezvýšil při výběru „S-01“	<ul style="list-style-type: none"> Zajistěte, aby byl reflektor při výběru „S-01“ odkrytý
E-04	Detektor nepostřehl příliš mnoho údajů	<ul style="list-style-type: none"> Zkontrolujte napětí do řídicí jednotky. Zkontrolujte, zda napětí do detektoru je >11 V 	E-14	Ve fázi „Centrální“ se vyrovnání nezdařilo Detektor se nevyrovnal s reflektorem, ale s jiným předmětem	<ul style="list-style-type: none"> Zajistěte přímou viditelnost z detektoru na reflektor v okruhu 0,5 m
E-05	Detektor není vyrovnán	<ul style="list-style-type: none"> Postupujte podle postupu vyrovnání 	E-21	Chyba příliš nízkého napájení	<ul style="list-style-type: none"> Zkontrolujte napětí do řídicí jednotky
E-06	Chyba rychlého zastínění	<ul style="list-style-type: none"> Zajistěte, aby mezi detektorem a reflektorem byla přímá viditelnost 	E-24	Detektor nije kompatibilan	<ul style="list-style-type: none"> Technickou podporu žádejte na výrobci
E-07	Chyba příliš vysokého signálu	<ul style="list-style-type: none"> Zajistěte, aby mezi detektorem a reflektorem byla přímá viditelnost Ověřte, zda na detektoru není silné světlo 	E-26	Unutarnja greška upravljača	<ul style="list-style-type: none"> Technickou podporu žádejte na výrobci
E-08	Nenulová úroveň kompenzace během „SET“ (Nastavení)	<ul style="list-style-type: none"> Opakujte vyrovnání detektoru pomocí automatického vyrovnání 			
E-09	Intenzita signálu je mimo rozsah při volbě „SET“ (Nastavit)	<ul style="list-style-type: none"> Pokud je zvoleno „SET“ (Nastavení), ověřte, že reflektor je odkrytý Zajistěte přímou viditelnost z detektoru na reflektor v okruhu 0,5 m Zajistěte volbu správné vzdálenosti Zajistěte použití správných reflektorů Detektor znovu vyrovnejte 			

21. Technické specifikace

Parametr	Hodnota
Provozní napětí	14—36 V DC
Provozní proud – Normální provoz (včetně aktivace požáru nebo chyby)	5,5 mA - 1 detektor 8 mA - 2 detektory
Provozní proud – Režimy vyrovnání - HiA Režimy vyrovnání - LoA	36 mA 5,5 mA / 8 mA
Rozsah prahových hodnot požáru	0,45—3,98 dB 10—60%
Prodleva (Požár)	2—30 s
Prodleva (Chyba)	2—30 s
Pracovní vzdálenost mezi detektorem a reflektorem	8—100 m
Maximální úhlová chyba detektoru	± 0,41°
Maximální úhlová chyba reflektoru	± 5°
Maximální moment hybnosti hlavice detektoru	± 3,5°
Optická vlnová délka	850 nm
Prahová hodnota chyby rychlého zakrytí	87%
Provozní teplota (schválení UL)	0—+37,8 °C
Provozní teplota (schválení EN54-12:2015)	-10—+55 °C
Provozní teplota (schválení FM)	-20—+55 °C
Skladovací teplota	-40—+85 °C
Relativní vlhkost (nekondenzující)	93%
Stupeň krytí	IP54
Jmenovitý proud kontaktu relé	VFCO, 2A@30VDC odporový
Maximální délka kabelu (z řídicí jednotky do detektoru)	100 m
Průřez kabelu	24—14 AWG 0,5—1,6 mm
Jmenovitý údaj hořlavosti krytu	UL94 V0

Rozměry	Šířka, mm	Výška, mm	Hloubka, mm	Hmotnost, kg
Systémová řídicí jednotka, včetně podstavce	202	230	87	1.0
Detektor, včetně podstavce pro snadnou montáž	134	131	134	0.5
Reflektor (jeden)	100	100	10	0.1